



Avermann

Стационарное производственное оборудование

Производственные линии с мобильным оборудованием

Машина для очистки и вычерчивания геометрии элемента с отсасыванием пыли

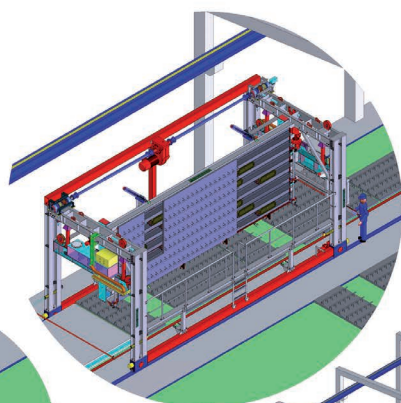
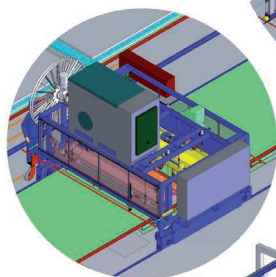

Автомат для разворота поддонов с вакуумной техникой для производства двойных стен

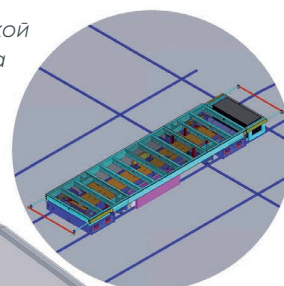

Тележка для транспортировки для поперечного движения

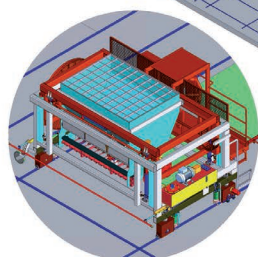

Промасливающая машина с аккумуляторным питанием

Регулируемый по высоте бетонораздатчик с перемещением в поперечном и продольном направлении

- › Децентрализованная складская логистика
- › Опалубочный склад рядом с рабочей станцией
- › Различное время обработки при очень гибком производстве
- › Высокая добавленная стоимость
- › Высокая гибкость

Avermann Betonfertigteilterchnik GmbH & Co. KG

Lengericher Landstr. 35, 49078 Osnabrück, Germany

T +49 5405 505-0 F +49 5405 6441 E info@avermann.de | www.avermann.de

Машины для очистки



- › Обеспечивает чистые производственные поверхности
- › Скребки, щетки для очистки поверхности и краев опалубки
- › В стационарном или передвижном исполнении
- › По желанию с отсасыванием пыли
- › В качестве опции с механизмом подъема
- › Системы улавливания остатков бетона



Avermann Betonfertigteiletechnik GmbH & Co. KG

Lengericher Landstr. 35, 49078 Osnabrück, Germany

T +49 5405 505-0 F +49 5405 6441 E info@avermann.de | www.avermann.de

Промасливающие машины



- › Распыление с помощью ротационных насадок
- › Без образования пыли, способной проникать в лёгкие
- › Надежные в эксплуатации
- › Сокращенный расход разделительных средств
- › Занимающая мало места конструкция
- › В качестве опции механизм подъема распылительной единицы
- › Поставляемый также в качестве комплекта для дооборудования



Avermann Betonfertigteiletechnik GmbH & Co. KG

Lengericher Landstr. 35, 49078 Osnabrück, Germany

T +49 5405 505-0 F +49 5405 6441 E info@avermann.de I www.avermann.de



Avermann

комбинированная очистка и промасливание



- › Обеспечивает чистые производственные поверхности
- › Скребки, щетки для очистки поверхности и краев - в качестве опции с отсасыванием пыли
- › Распыление с помощью ротационных насадок
- › Без образования пыли, способной проникать в лёгкие
- › В стационарном или передвижном исполнении

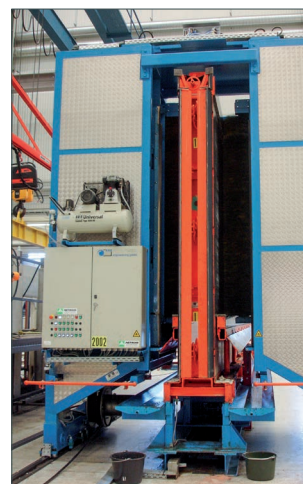

Avermann Betonfertigteiletechnik GmbH & Co. KG

Lengericher Landstr. 35, 49078 Osnabrück, Germany

T +49 5405 505-0 F +49 5405 6441 E info@avermann.de | www.avermann.de



Avermann

Очистка опалубочных элементов



- › Очистка элементов опалубки
- › Последующее промасливание
- › Автоматическая транспортировка опалубочных элементов
- › Сортировка опалубочных элементов



Avermann Betonfertigteiletechnik GmbH & Co. KG

Lengericher Landstr. 35, 49078 Osnabrück, Germany

T +49 5405 505-0 F +49 5405 6441 E info@avermann.de | www.avermann.de



Avermann

Комби-машины для измерений

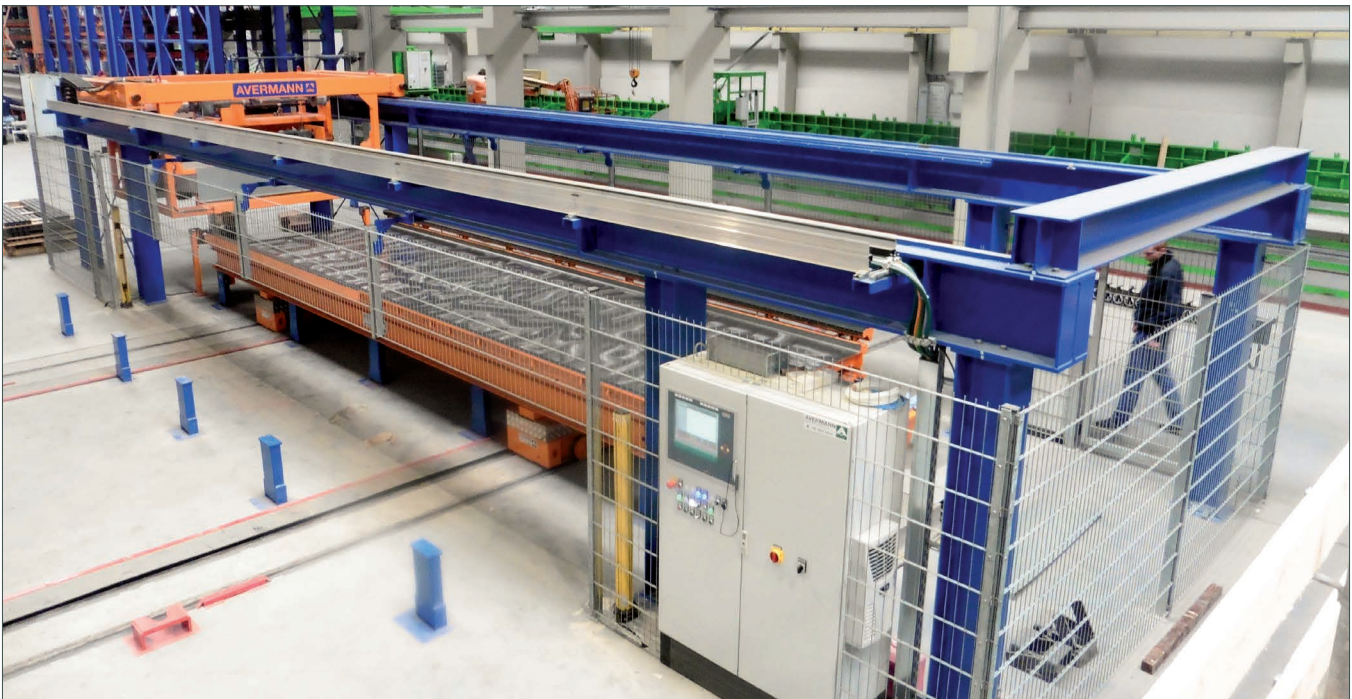

- › Машины для очистки, распыления и вычерчивания геометрии элемента для конвейерных линий
- › Машины для очистки и вычерчивания геометрии элемента для стационарного производства
- › Захват поперечной съемной опалубки с очисткой и вычерчиванием геометрии элемента
- › В качестве опции с отсасыванием пыли

Avermann Betonfertigteiletechnik GmbH & Co. KG

Lengericher Landstr. 35, 49078 Osnabrück, Germany

T +49 5405 505-0 F +49 5405 6441 E info@avermann.de I www.avermann.de



Avermann

Плоттер для вычерчивания геометрии элемента



- › Нанесение линий бетонных изделий
- › Нанесение контуров закладных деталей
- › Предотвращение ошибок измерений
- › Использование дисперсионных красок

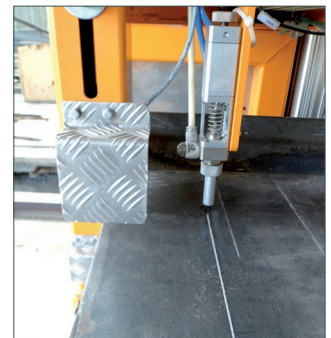

Avermann Betonfertigteiletechnik GmbH & Co. KG

Lengericher Landstr. 35, 49078 Osnabrück, Germany

T +49 5405 505-0 F +49 5405 6441 E info@avermann.de I www.avermann.de

Бадья для подачи бетонной смеси



- › Гибкое бетонирование
- › Питание энергией от цехового крана
- › Простое использование с помощью цехового крана
- › Обслуживание одним оператором
- › Свободно настраиваемая, дозированная выгрузка бетона
- › Различные системы выгрузки

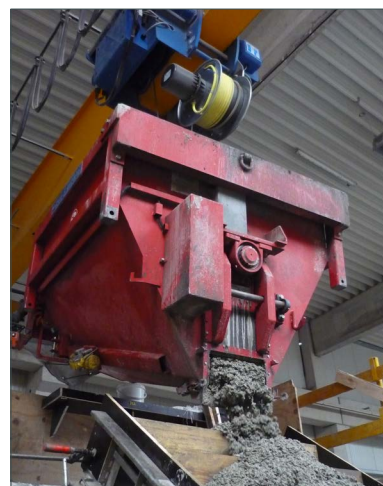

Avermann Betonfertigteiletechnik GmbH & Co. KG

Lengericher Landstr. 35, 49078 Osnabrück, Germany

T +49 5405 505-0 F +49 5405 6441 E info@avermann.de I www.avermann.de



Avermann

Бадья для подачи бетонной смеси



- › Гибкое бетонирование стационарных форм
- › Установка для бетонирования с возможностью использования независимо от цехового крана
- › Питание энергией от цехового крана
- › Свободно настраиваемая, дозированная выгрузка бетона
- › Различные системы выгрузки
- › Поворотный механизм бадьи



Avermann Betonfertigteiletechnik GmbH & Co. KG

Lengericher Landstr. 35, 49078 Osnabrück, Germany

T +49 5405 505-0 F +49 5405 6441 E info@avermann.de I www.avermann.de



Avermann

Бетонораздатчик в порталном исполнении



- › Для стационарных и конвейерных линий
- › Исполнение, обеспечивающее оптимизацию процессов
- › Различные системы выгрузки
- › Перемещение вдоль и поперек
- › Возможны дополнительные функции



Avermann Betonfertigteiletechnik GmbH & Co. KG

Lengericher Landstr. 35, 49078 Osnabrück, Germany

T +49 5405 505-0 F +49 5405 6441 E info@avermann.de I www.avermann.de



Avermann

Варианты разгрузки бетона



Шиберный затвор с валиком



Шнековая разгрузка с центральным затвором



Шнековая разгрузка с индивидуальным затвором



Шиберный затвор с ленточной разгрузкой



Сегментный затвор с валиком



Шланговая разгрузка с шиберным затвором

Avermann Betonfertigteiletechnik GmbH & Co. KG

Lengericher Landstr. 35, 49078 Osnabrück, Germany

T +49 5405 505-0 F +49 5405 6441 E info@avermann.de I www.avermann.de



Avermann

Съемное устройство



- › Снятие излишков бетона
- › Выравнивание поверхности свежего бетона
- › Вариант с противоходными балками
- › Исполнение в качестве вибробруса
- › В порталном или крановом исполнении
- › Также в качестве дополнительного оснащения бетонораздатчиков



Avermann Betonfertigteiletechnik GmbH & Co. KG

Lengericher Landstr. 35, 49078 Osnabrück, Germany

T +49 5405 505-0 F +49 5405 6441 E info@avermann.de I www.avermann.de



Avermann

Вибрационное устройство



Управление с помощью преобразователей частоты и распределительных коробок



Распределительная коробка

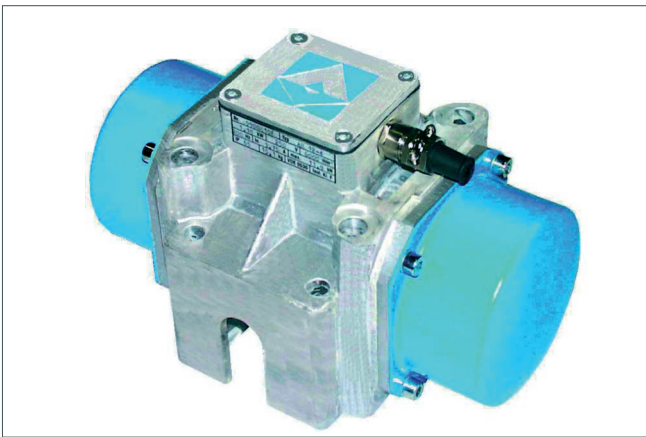

Наружный вибратор



Широкоформатный указатель групп и частоты



Пример применения для опалубки

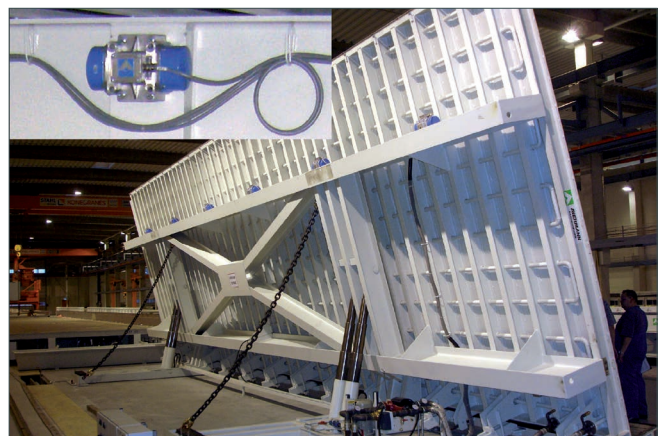

Пример применения для кантователей

Avermann Betonfertigteiletechnik GmbH & Co. KG

Lengericher Landstr. 35, 49078 Osnabrück, Germany

T +49 5405 505-0 F +49 5405 6441 E info@avermann.de I www.avermann.de



Avermann

Устройства для разворота поддонов для стационарного производства



- › Производство двойных стен
- › Размещение первой полусферы на поперечной балке для разворота
- › Закрепление с помощью вакуумной техники
- › Применение специальных поворотных приводов
- › Регулируемая толщина стен



Avermann Betonfertigteiletechnik GmbH & Co. KG

Lengericher Landstr. 35, 49078 Osnabrück, Germany

T +49 5405 505-0 F +49 5405 6441 E info@avermann.de | www.avermann.de



Avermann

Поперечные балки

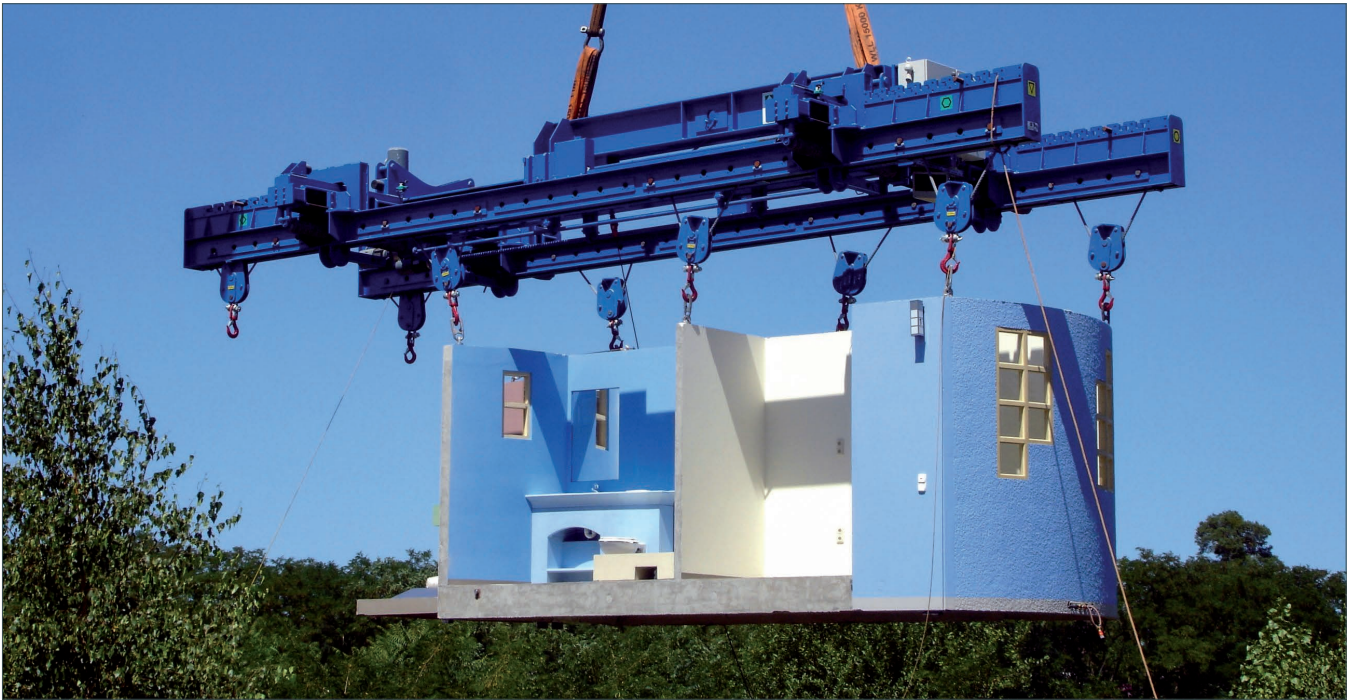

- › Поперечные балки для подъема готовых бетонных изделий
- › Поперечные балки для транспортировки опалубочных форм
- › По желанию с регулируемой навеской груза
- › Регулировка механическая или при помощи электродвигателя
- › Специальные поперечные балки по требованию клиента

Avermann Betonfertigteiletechnik GmbH & Co. KG

Lengericher Landstr. 35, 49078 Osnabrück, Germany

T +49 5405 505-0 F +49 5405 6441 E info@avermann.de | www.avermann.de



Avermann

Подъемные устройства

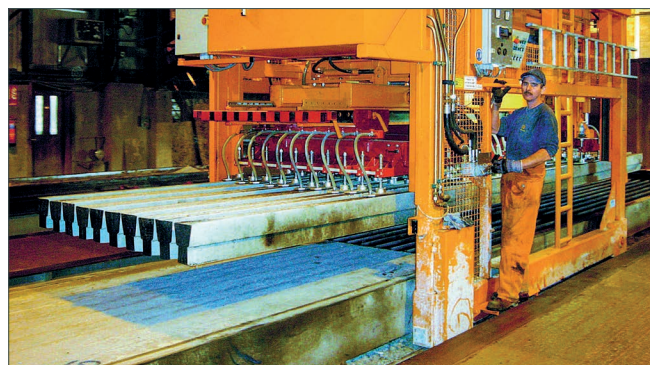

- › Подъем изготовленных бетонных элементов
- › Бережный захват
- › Оптимизация рабочих процессов
- › Перемещение с помощью крана или по полу



Avermann Betonfertigteiletechnik GmbH & Co. KG

Lengericher Landstr. 35, 49078 Osnabrück, Germany

T +49 5405 505-0 F +49 5405 6441 E info@avermann.de I www.avermann.de

Тележка для транспортировки



- › Транспортировка готовых элементов в склад готовой продукции
- › Перемещение больших грузов
- › Тележки для поперечного движения и движения по кривой
- › Различные варианты для захвата штапелей бетонных изделий
- › Питание через кабельный барабан, электрогенератор либо от аккумуляторной батареи

Avermann Betonfertigteiletechnik GmbH & Co. KG

Lengericher Landstr. 35, 49078 Osnabrück, Germany

T +49 5405 505-0 F +49 5405 6441 E info@avermann.de I www.avermann.de



Avermann

Системы складирования



- › Занимающее мало места складирование готовых бетонных изделий
- › Автоматическое либо ручное помещение на склад и выдача со склада
- › Погрузка готовых бетонных изделий на грузовики без кранов
- › Программное обеспечение для управления складом



Avermann Betonfertigteiletechnik GmbH & Co. KG

Lengericher Landstr. 35, 49078 Osnabrück, Germany

T +49 5405 505-0 F +49 5405 6441 E info@avermann.de I www.avermann.de



Avermann

Специальные машины

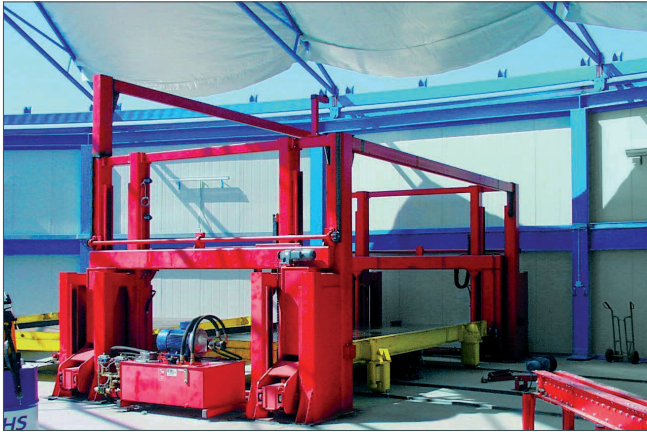

Станция укладки поддонов в штабеля и разборки штабелей поддонов



Штабелеукладчик для бетонных плит



Переносная станция для установки стен в вертикальное положение

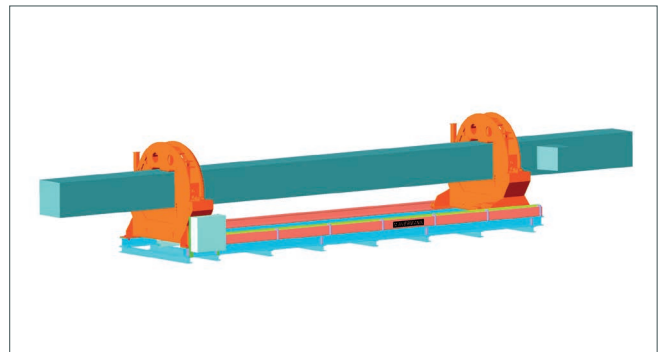

Поворотный механизм с колонной

Специальные машины AVERMANN разрабатываются и производятся индивидуально по Вашим желаниям. При этом команда экспертов находится в Вашем распоряжении для постановки самых разнообразных задач.



Поворотный механизм для дополнительной обработки колонн

Avermann Betonfertigteiletechnik GmbH & Co. KG

Lengericher Landstr. 35, 49078 Osnabrück, Germany

T +49 5405 505-0 F +49 5405 6441 E info@avermann.de | www.avermann.de